

1

2

3

4

A

A

B

B

C

C

D

D

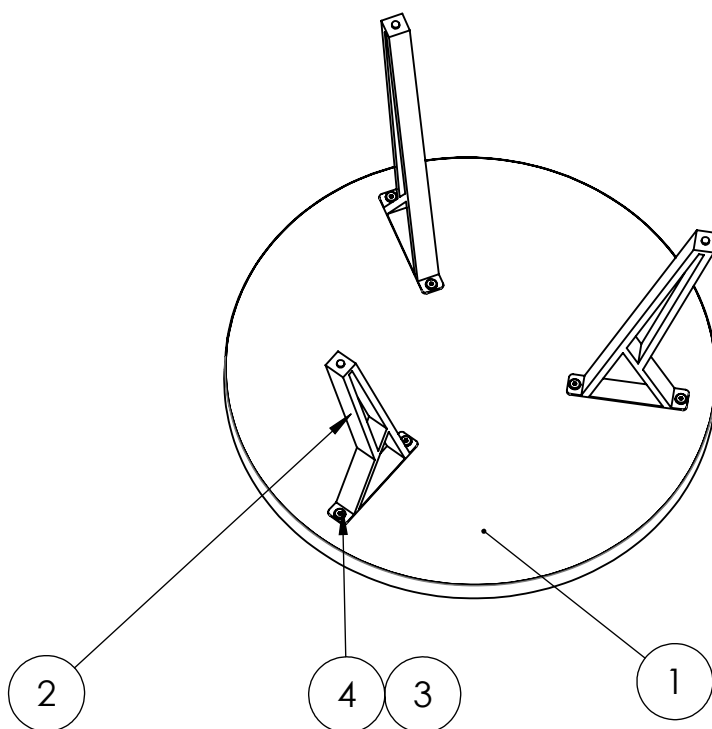
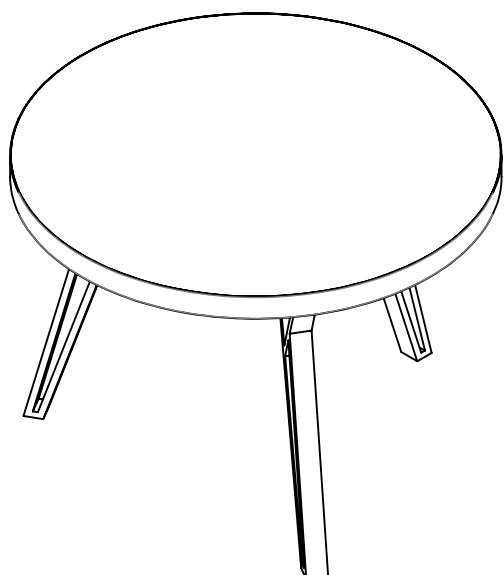

4	ŠROUB NÁBYTKOVÝ PLOCHA HLAVA 15mm M6x15	OCEL 4.6, POZINK BILY	40266-R	BMKco.			6
3	MATICE ZAVRTNÁ S LÍMCEM M6x13	ZAMAK	40270-A	BMKco.			6
2	PODNOŽ ke konf. stolu K306 DINO mini	OCEL	POD106-C.10	BRADOP			3
1	DESKA KONF. STOLU	DUB_SONOMA	K900	BRADOP	652	652	1
POZ.	NÁZEV-ROZMĚR	MATERIÁL	VÝKRES	ARTICLE	DÉLKA X	DÉLKA Y	POČ.

ZMĚNA:	d						
	c						
	b						
	a						
KRESLIL:	LUKÁŠ POHL	POLOTOVAR	ROZMĚR: x	MNOŽSTVÍ:	MĚŘÍTKO:		
KONTROLOVAL:			NORMA:	1	1:10		
SCHVÁLIL:		POVRCHOVÁ ÚPRAVA:	MATERIÁL:	HMOTNOST:			
DATUM:	26. června 2024					kg	
POZNÁMKA:		NÁZEV:	ČÍSLO VÝKRESU:	REVIZE:			
		KONF. STŮL D65cm	K900	0			
			LISTŮ: 3	FORMÁT: A4	LIST:1		

1

2

3

4

F

F

1

2

3

4

A

A

B

B

C

C

D

D



E

E

F

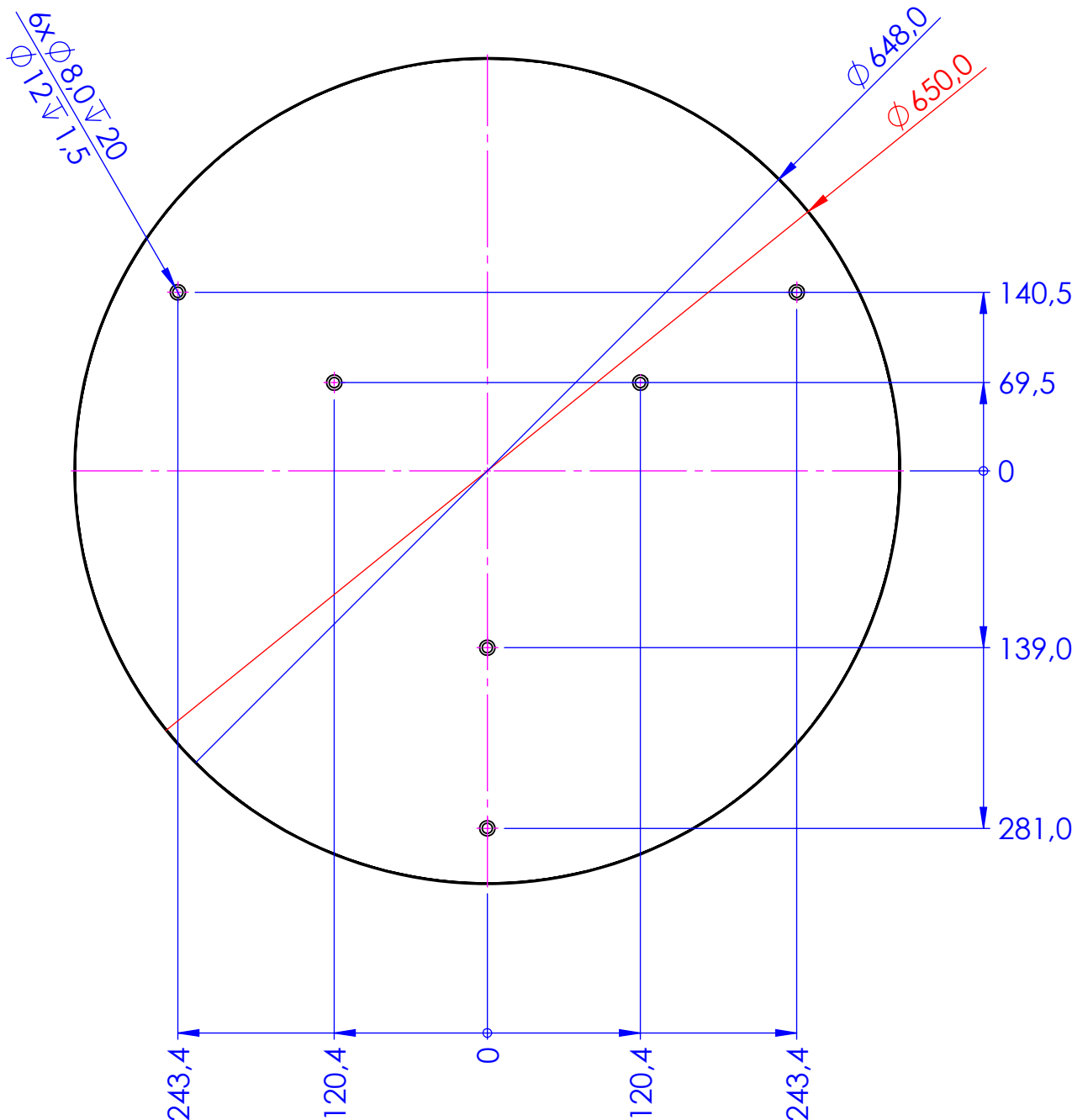
F



ZMĚNA: d c b a								
				KRESLIL:	LUKÁŠ POHL	ROZMĚR: 652 x 652	MNOŽSTVÍ:	MĚŘÍTKO:
				KONTROLOVAL:		NORMA:	1	1:5
				SCHVÁLIL:		MATERIÁL: DUB SONOMA		
DATUM:	26. června 2024	POVRCHOVÁ ÚPRAVA:	HMOTNOST:					
POZNÁMKA:			7.1631 kg					
NÁZEV:	DESKA KONF. STOLU			ČÍSLO VÝKRESU:	REVIZE:			
				K900	0			
				LISTŮ: 3	FORMÁT: A4	LIST: 2		

1

2

3

4

1

2

3

4

A

A

B

B

C

C

D

D



E

E

F

F



ZMĚNA:	d				
	c				
	b				
	a				
KRESLIL:	LUKÁŠ POHL	POLOTOVAR	ROZMĚR: x	MNOŽSTVÍ:	MĚŘÍTKO:
KONTROLOVAL:			NORMA:	1	1:5
SCHVÁLIL:			MATERIÁL:		
DATUM:	26. června 2024		POVRCHOVÁ ÚPRAVA:	HMOTNOST:	
POZNÁMKA:				kg	
NÁZEV:	KONF. STŮL D65cm		ČÍSLO VÝKRESU:	K900	
			LISTŮ: 3	FORMÁT: A4	REVIZE:
					0
					LIST:3

1

2

3

4